

IACS / OT ve IT SİBER GÜVENLİK AĞ GÖRÜNÜRLÜĞÜ

ICEBERG

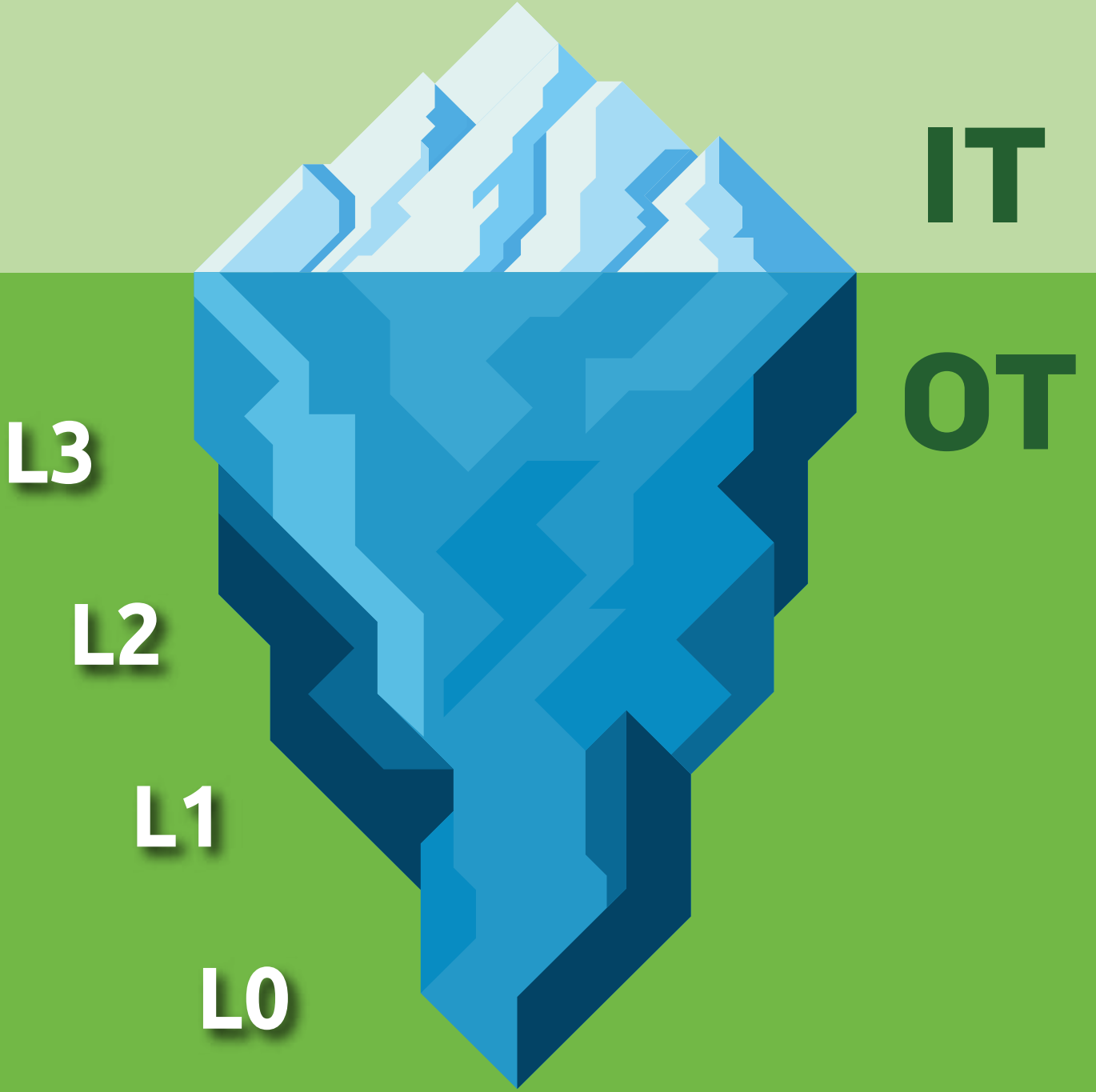

Göremediğinizi Güvence Altına
ALAMAZSINIZ!



AĞ VE GÜVENLİK KÖR NOKTALARINI ORTADAN KALDIRIN

Ağ TAP'leri ve Paket Aracıları, Güvenlik ve İzleme Teknolojilerinin Etkinliğini Artırır ve Genel Riski Azaltır.



Her şey Paketle Başlar 360° Görünürlük

BT Güvenliği Tehdit Algılama ve
Önleme Uygulamalarınızı İyileştirin

Kör Noktalar, Tehditleri ve Anormallikleri
Gizler, Garland Kontrolü Size Geri Verir

Kritik Ağların Trafiğini Etkilemeden
Gerçek Zamanlı Entegrasyon Sağlar

GARLAND
TECHNOLOGY

OTD - VAD

Türkiye Distribütörüüz
OTD BİLİŞİM

IACS / OT SİBER GÜVENLİK AĞ GÖRÜNÜRLÜĞÜ

Out-of-Band Görünürlük Mimarisi - Gelişmiş TAP Teknolojisi

Müdahaleci Olmayan Paket Aynalama Çözümü

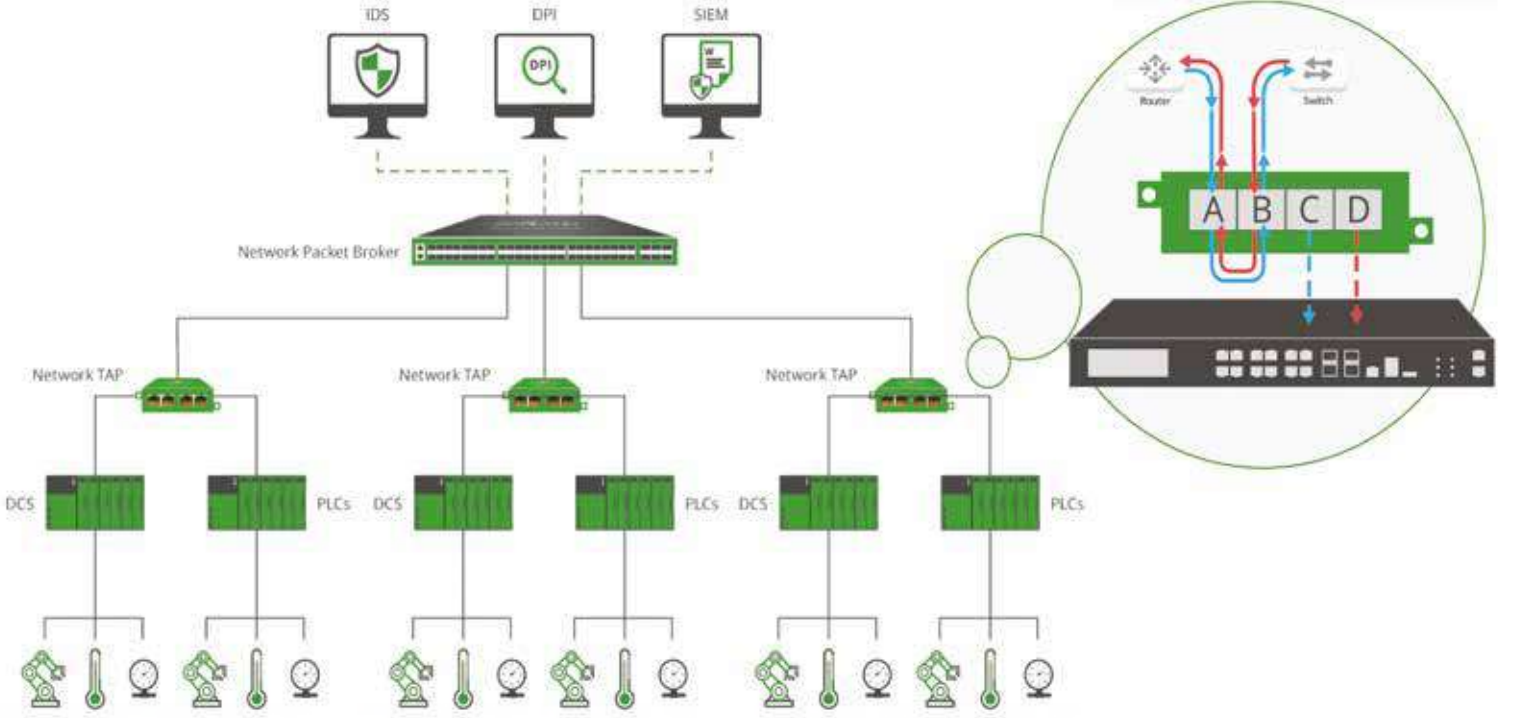

GARLAND Veri Diyodu TAP'ları; TEK YÖNLÜ TRAFİK SAĞLAR

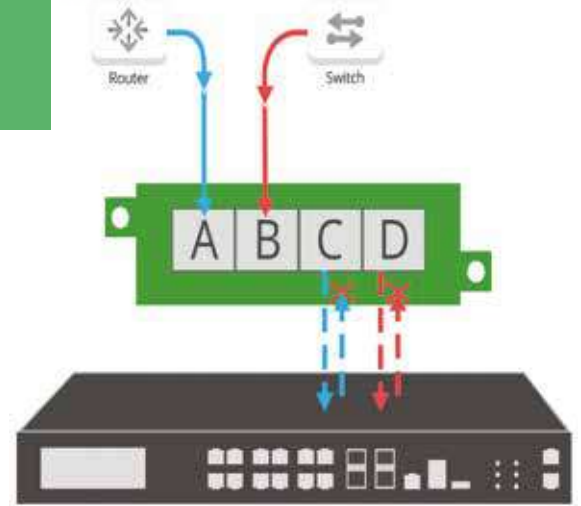
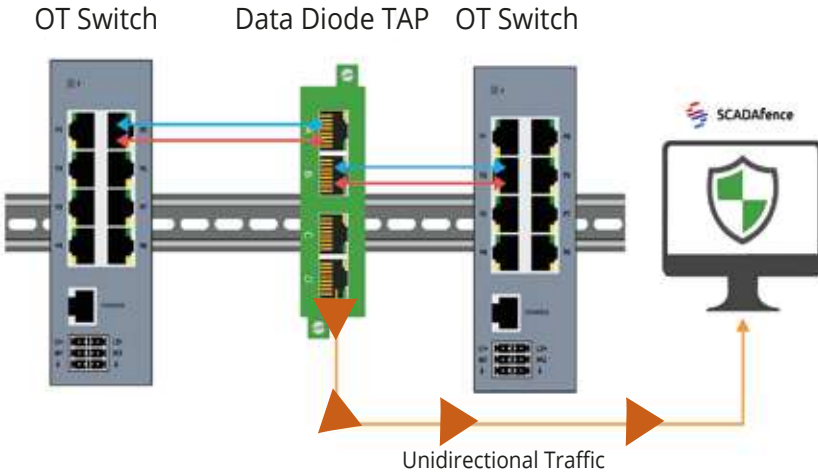

Trafiğin Geri Akışına İZİN VERMEZ

ENDÜSTRİYEL ORTAMLAR İÇİN SÜREKLİ İZLEME

OT Ağınızı, IoT Cihazlarınızı ve Büyüyen Saldırı Yüzeyinizi Yönetme

Level 4
Enterprise
Logistics
systems

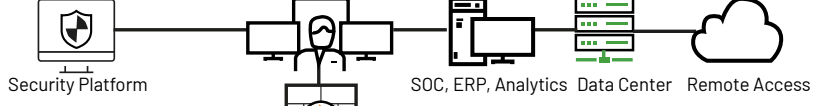

Level 3
Operations
systems

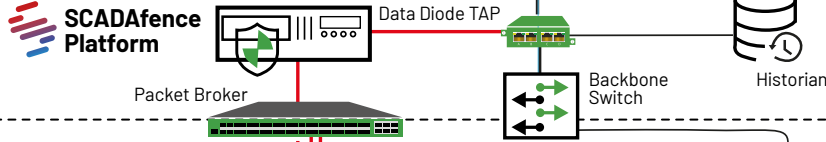

Level 2
Control
systems

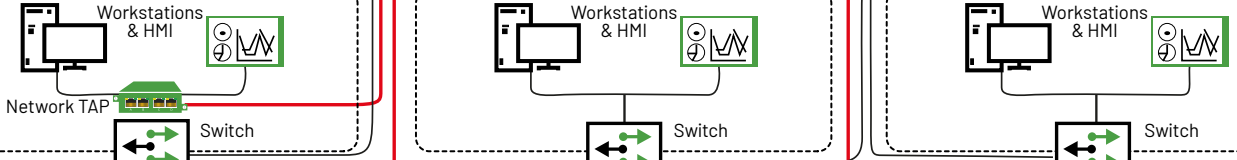

Level 1
Intelligent
devices

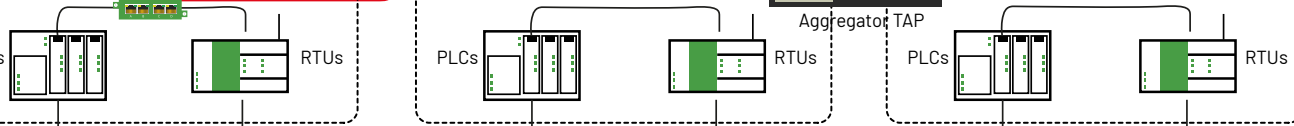

Level 0
Physical
process

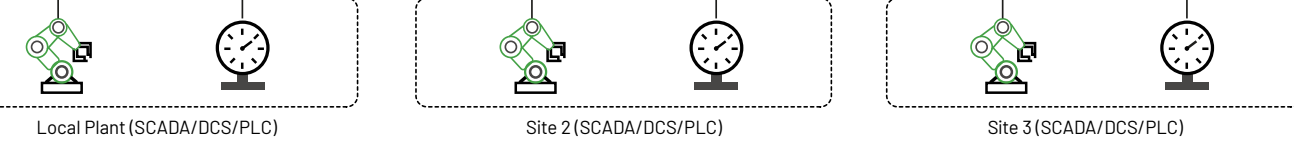

Network TAP Visibility

TAP/SPAN Aggregation Visibility

SCADAfence ve Garland ürünleri hakkında görüşmek isterseniz "OTD Bilişim" satış ekibi ile otd.salesgrp@onlineteknikdestek.com mail adresi üzerinden iletişime geçebilirsiniz.

SCADAfence ve Garland videolarını izlemek için

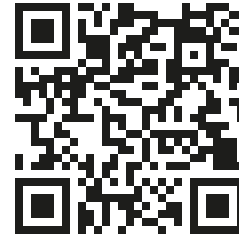
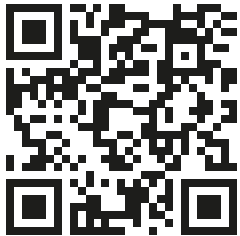

Neden SCADAfence?



SCADAfence

Neden GARLAND?



GARLAND
TECHNOLOGY