

Günümüzün Güvenlik Tehditlerini Ortadan Kaldırmak için OT Ortamlarınızda Tam Görünürlüğü Nasıl Sağlayabilirsiniz

Günümüzün endüstriyel ve kritik altyapı şirketleri yeni bir siber güvenlik gerçeği ile karşı karşıya. Modern OT ve BT ortamlarının yakınsaması ile birleştiğinde modern güvenlik tehditleri mimari zayıflıklara sebep olur, bu nedenle bu şirketler bu tehditleri ortadan kaldırmak için yeni düzenleyici gereklilikleri, standartları ve siber güvenlik çerçevelerini karşılamak için çalışır.

Buna yönelik kullanılan araçlar arasında tehdit tespit ve yanıt çözümlerinin yanı sıra varlık görünürlüğü, envanter ve yönetim yer alır. Sorun daha sonra bu araçların ağı düzgün şekilde haritalandırması ve güvenlik altına alması için paket görünürlüğünü sağlamak için ağ genelinde mimari bağlanabilirlik haline gelir.

Garland Technology, hepsi küçük ve metal formda sağlam faktörlerde olan tek yönlü data diyot TAP'lerin yanı sıra medya ve hız dönüştürme, çevresel ve sıcaklık bakımından dayanıklılık da dahil olmak üzere bu özel ortamlarla birlikte çalışacak özel network TAP'leri tasarlamak amacıyla OT müşterileri ve devlet kurumları ile yıllardır çalışmaktadır. Günümüzün güvenlik sorunlarına yanıt vermek için gerekli olan tam görünürlüğü sağlamak adına Endüstriyel Kontrol Sistemi (ICS) ekiplerinin eski ekipmanları ve dağıtılmış ağ sorunlarını ortadan kaldırmasına olanak sağlayacak şekilde tasarlanmıştır.

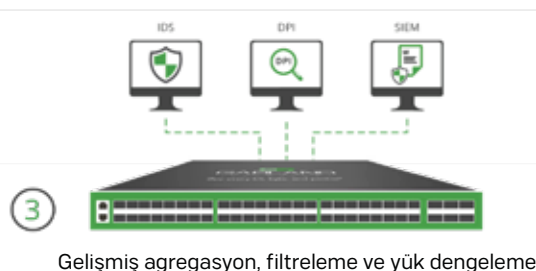
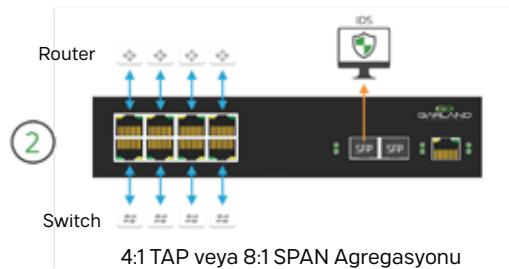
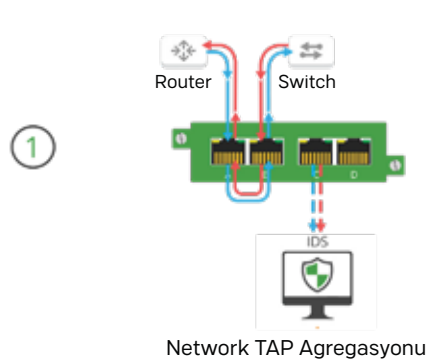

Nasıl Çalışır

Birçok OT/BT ortamı için kullanılabilecek üç yaygın uygulama senaryosu bulunur:

1. Switch'ler, Router'lar, güvenlik duvarları, PLC, RCU'lar, vb. gibi iki ağ aracı izlenmesi gereken her katmandaki herhangi bir BT ve/veya OT segmenti üzerinden Network TAP'ler bağlanır. Network TAP, izleme araçlarına doğrudan tam çift yönlü trafik kopyası gönderir ve genellikle SPAN (Yansıma/Switch'li port analizörü) portları kullanılmadığında veya uygun olmadığında ortaya çıkan sınırlamaları ortadan kaldırmak için kullanılır.

2. Dağıtılmış ağlardaki trafiği optimize etmek için, Aggregator TAP'ler tek yönlü data diyot koruması da dahil olmak üzere network TAP'in getirdiği faydaları uygulayarak birçok farklı segment üzerinden çoklu TAP veya SPAN bağlantılarını merkezi izleme sensörüne geri toplar.

3. Gelişmiş trafik optimizasyonu için, TAP veya SPAN trafiği paket verileri merkezi bir izleme sensörüne göndererek birçok farklı segment üzerinden yığın, yük dengeleme, filtreleme ve GRE tünelleme için PacketMAX™ paket aracısına bağlanır.

ENDÜSTRİYEL ÜRÜNLER

- Network TAP'ler
- Özel TAP'ler
- Aşırı Sıcaklık TAP'leri
- Data Diyot TAP'ler
- Aggregator TAP'ler
- Gelişmiş Toplayıcılar

Level 4
Enterprise
Logistics
systems

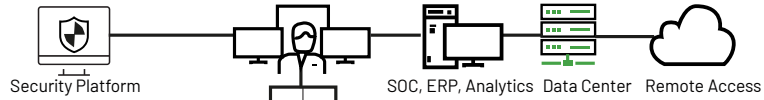

Level 3
Operations
systems

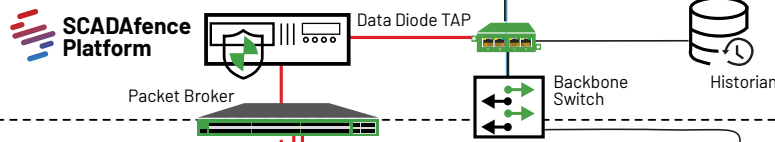

Level 2
Control
systems

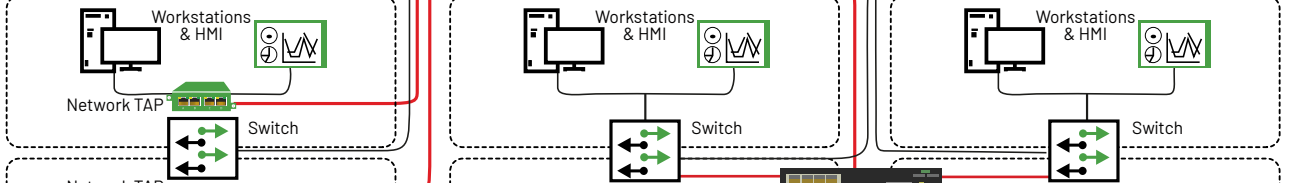

Level 1
Intelligent
devices

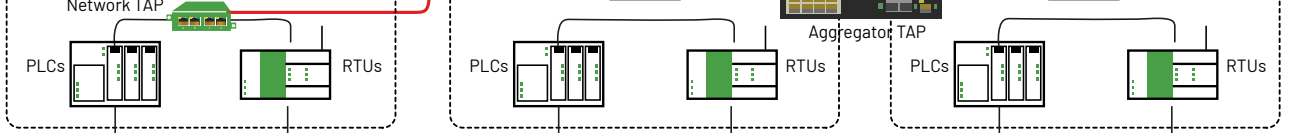

Level 0
Physical
process

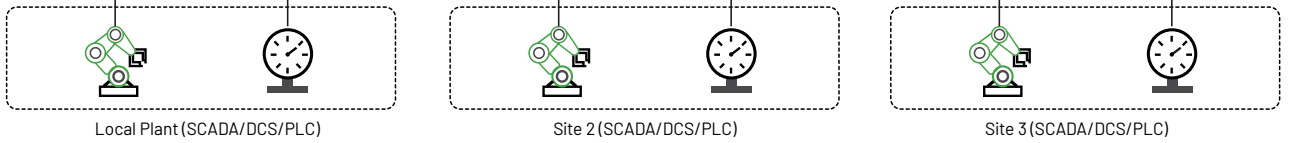

Network TAP Visibility

TAP/SPAN Aggregation Visibility

İş Yönünden Faydalar

- ICS-OT ortamına yönelik riskleri minimuma indirir ve altyapı için önemli olmayan sistemlere ve cihazlara ilişkin izleme taleplerini aktararak optimum cihaz kullanımı sağlar.
- Mevcut altyapıya yapılandırma değişiklikleri yapmadan kolay tak ve çalıştır seçenekleri ile ağ kesinti süresini ve izleme uygulama süresini azaltır.
- Ağ altyapısının güvenilirliğinin sürdürülmesini ve izleme çözümlerine ilişkin uygulama maliyetlerinin minimuma indirilmesini sağlar.
- Gerçek zamanlı varlık envanteri ve yönetimini geliştirerek kör noktaları ortadan kaldırır.

İşlevsellik Faydaları

- Tam çift yönlü trafik kopyaları ile tam paket görünürlüğü sağlar.
- Gecikme olmadan veya verileri değiştirmeden fiziksel hataları ortadan kaldırırken paketlerin düşmemesini sağlar ve büyük çerçeveleri destekler.
- Network TAP'lerin IP adresi veya MAC adresi yoktur ve ele geçirilemez.
- Gecikme yaratmadan OT güvenlik araçlarınıza data diyot işlevi getirerek tek yönlü bir güvenlik görünürlüğü sağlar.
- TAP ve SPAN trafiğini merkezi bir sensöre toplar.
- Eski ekipmanlar ile köprü kurmak için medya ve hız dönüştürme.
- En uzak ortamlar için sağlam ve güvenilir görünürlük ürünleri.
- DIN rayı, DC güç dönüştürücüleri ve birçok güvenli konektör seçeneği ile OT ortamlarını uygun hale getirir.

Garland Technology Hakkında

Garland Technology dünya genelindeki kurumlar, kritik altyapılar ve devlet kurumları için BT ve OT ağ çözümleri alanında bir endüstri lideridir. 2011'den bu yana, Garland Technology Richardson, Teksas'ta basit, güvenilir ve uygun maliyetli Network TAP'ler ve Network Paket Aracıları üretmekte ve mühendisliğini yapmaktadır. Büyük ve küçük projeler için doğru BT / OT ağ görünürlüğü çözümlerini tanımlamaya yardımcı olmak veya ilk bypass teknolojisinin mucidi hakkında daha fazla bilgi edinmek için GarlandTechnology.com veya [@garland-technology-llc](https://twitter.com/garland-technology-llc) adresini ziyaret edin.

[Bizimle İletişime Geçin](https://www.onlineteknikdestek.com)

otd.salesgrp@onlineteknikdestek.com



Value-Added Distributor
OTD BİLİŞİM
www.onlineteknikdestek.com

