



SCADAfence

GLOBAL VAD

“Görünmeyeni Görünür Kılın”

EN İYİ
SCADA GÜVENLİK ÇÖZÜMÜ

2021 WINNER
SCawards



FROST
&
SULLIVAN

ENDÜSTRİYEL SİSTEMLERDE
SİBER GÜVENLİK

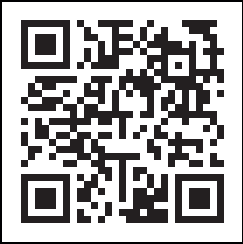

DOKÜMANLARA ERİŞİN

EN KAPSAMLI
OT & IoT

Kritik Altyapı ve İşletmeler için
Siber Güvenlik Platformu



VİDEOLARI İZLEYİN

EPDK YÖNETMELİĞİNE UYGUN OT GÜVENLİK HİZMETLERİMİZ

- EKS Risk Yönetim Danışmanlığı Hizmeti
- EKS Standartlarına Uyumluluk Danışmanlığı Hizmeti
- EKS Kırmızı Takım Hizmetleri
- EKS Mavi Takım Hizmetleri
- EKS Tesis Keşif, Analiz, Mimari Tasarım
- EKS Güvenlik Değerlendirmesi (OT Security Assessment)
- EKS IEC-62443 / NIST / NERC / ISO27001... Uyumluluk Çözümleri
- EKS Kritik Altyapılar Operasyonel Süreklilik Çözümleri



OTD BİLİŞİM

www.onlineteknikdestek.com

OT Güvenliği, SCADA Protokollerini Anlamakla Başlar!

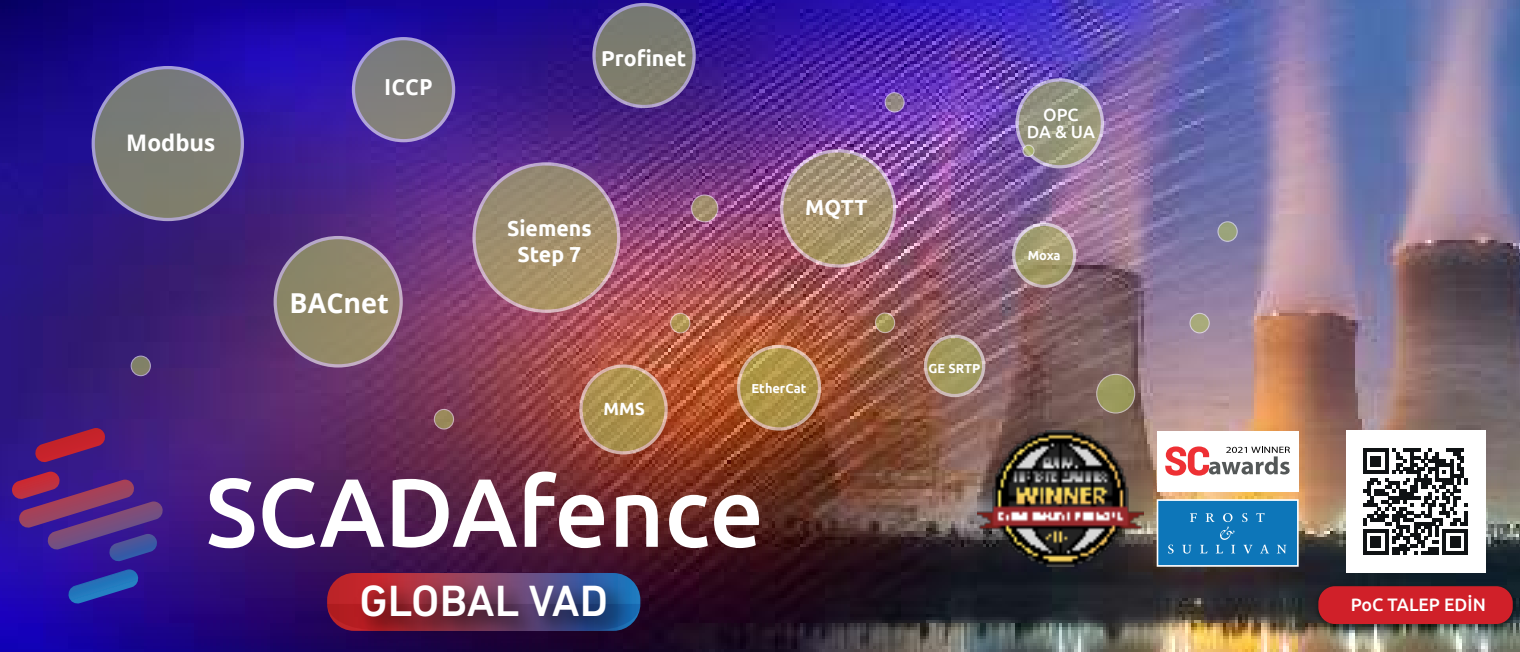

Modbus, ICCP, Profinet, OPC DA & UA, MQTT, Moxa, GE SRTP, EtherCat, MMS, Siemens Step 7, BACnet

SCADAfence
GLOBAL VAD

2021 WINNER
SC awards
FROST & SULLIVAN

PoC TALEP EDİN

Neden SCADAfence?

- “Kapalı - İzole Üretim Sistemleri” Kavramlarından Uzaklaşıyoruz!
- Korunma Seviyesi Düşük OT Networkler, İşletmelerin Yumuşak Karnı
- BT çözümleri OT’de etkisiz, IIoT’ler OT ntw Riskini Yükseltiyor
- Segmentasyon ve Sürekli OT Ağ Analizi İhtiyacı Var

Gerçek Zamanlı

Riskleri Keşfedin & Görünürlüğü ve Ağ Direncini Arttırın

Kötü Amaçlı Tehditleri & Trafik Anormalliklerini ve Yetkisiz Eylemleri Tespit Edin

Otomatik Varlık Keşfi	Yetkisiz OT Komutları
Varlık Envanteri Yönetimi	Kötü Amaçlı Yazılım Enfeksiyonu
Ağ Haritası	Anormal Ağ Etkinliği
Trafik Analizi	Sahte İnternet Bağlantıları
Yeni / Eksik Cihazlar	Güvensiz Hizmet Tespiti
Servis / Cihaz Arızaları	Olay Yönetimi

GÖRÜNÜRLÜK

Varlık ayrıntıları dahil olmak üzere OT ve IoT ağlarında tam görünürlük elde edin, güvenlik açıkları, maruziyetle ilgili iletişim modelleri ve içgörüler edinin.

VARLIK YÖNETİMİ

Otomatik, doğru ve gerçek zamanlı bir varlık envanteri edinin.

RİSK AZALTMA

Olası saldırı vektörlerini açığa çıkartarak ve ağ güvenliği hijyeninizi iyileştirerek mevcut ağınızda veya altyapınızda değişiklik yapmadan riski azaltın.

TEHDİTLERİ GERÇEK ZAMANLI TESPİT

Müdahaleci olmayan yaklaşımıyla tehdit göstergelerini pasif olarak gerçek zamanlı tespit edin ve siber saldırı yaşam döngüsüne ilişkin erken göstergeleri elde edin.

HEMEN MÜDAHALE

Mevcut güvenlik kontrolleri ve SecOps prosedürleri ile sorunsuz bir entegrasyon ile tehditlere hemen müdahale edin.

ENDÜSTRİYEL ORTAMLAR İÇİN SÜREKLİ İZLEME

OT Ağınızı, IoT Cihazlarınızı ve Büyüyen Saldırı Yüzeyinizi Yönetme

Level 4
Enterprise
Logistics
systems

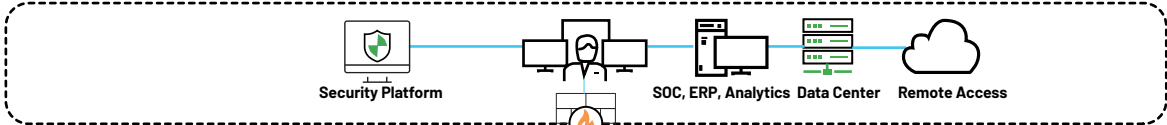

Level 3
Operations
systems

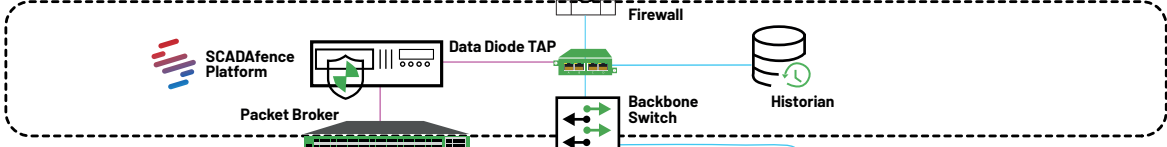

Level 2
Control
systems

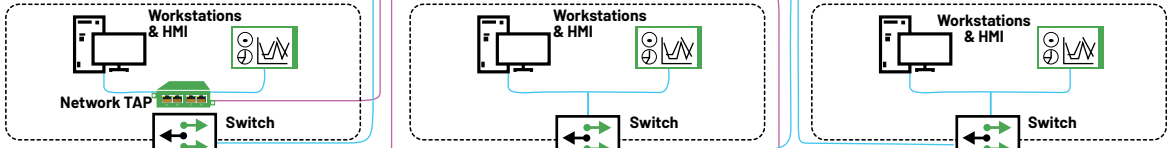

Level 1
Intelligent
devices

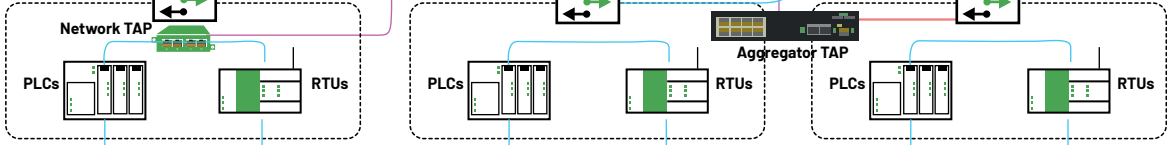

Level 0
Physical
process



Network TAP Visibility

TAP/SPAN Aggregation Visibility



ENDÜSTRİ 4.0
DİJİTAL DÖNÜŞÜM

HİZMET VERİLEN SEKTÖRLER



- OTOMOTİV
- İLAÇ
- YİYECEK & İÇECEK
- UZAY VE SAVUNMA
- KİMYA
- CAM
- ÇİMENTO
- DEMİR-ÇELİK
- KAĞIT

ÜRETİM



- SU
- PETROL & GAZ
- ULAŞTIRMA
- AKILLI ŞEHİRLER
- ELEKTRONİK HABERLEŞME
- TELEKOMÜNİKASYON
- BANKACILIK VE FİNANS
- KRİTİK KAMU HİZMETLERİ

KRİTİK
ALTYAPILAR



- KÖMÜR
- DOĞALGAZ
- NÜKLEER SANTRALLER
- HİDROELEKTRİK SANTRALLER
- YENİLENEBİLİR ENERJİ
 - GÜNEŞ
 - RÜZGAR
 - JEOTERMAL

ENERJİ



- HAVALİMANI
- HASTANE
- OTELLER
- VERİ MERKEZİ (DC)

BİNA YÖNETİM
SİSTEMLERİ (BMS)



- LOJİSTİK
- MADENCİLİK
- PAKETLEME & AMBALAJ
- LİMAN
- SİGORTA
- SAVUNMA

DİĞER

SABOTAJ

FİDYE ATAK

VERİ HIRSIZLIĞI

SİSTEM DEVRE DIŞI BIRAKMA

ENDÜSTRİYEL
NETWORKLER
NEDEN KOLAY
HEDEF
OLMAKTADIR?

SCADAfence
GLOBAL VAD

‘Göremediğini Güvence Altına Alamazsın’

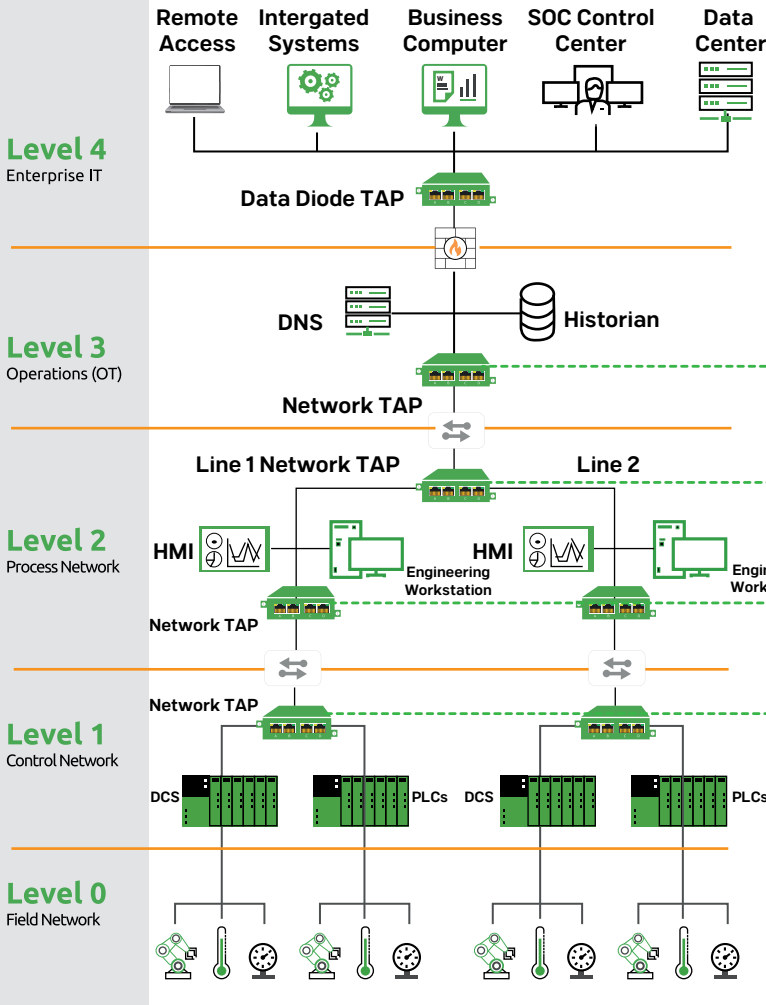

GARLAND
TECHNOLOGY
OTD VAD

YENİ NESİL OT
SİBER GÜVENLİK
İSTİHBARAT AĞI

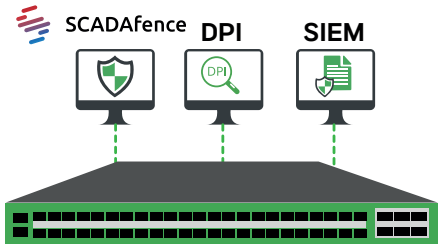

OTD
KATALOĞUMUZ

ICT
OTD
PREFER EXPERIENCE ONLINE
Since 2011

OTD BİLİŞİM

www.onlineteknikdestek.com

SCADAfence NETWORKÜMÜZE KATILIN

Yurtiçi ve Yurtdışı ICS/OT Güvenlik ve Tesis Modernizasyon Projeleriniz İçin